

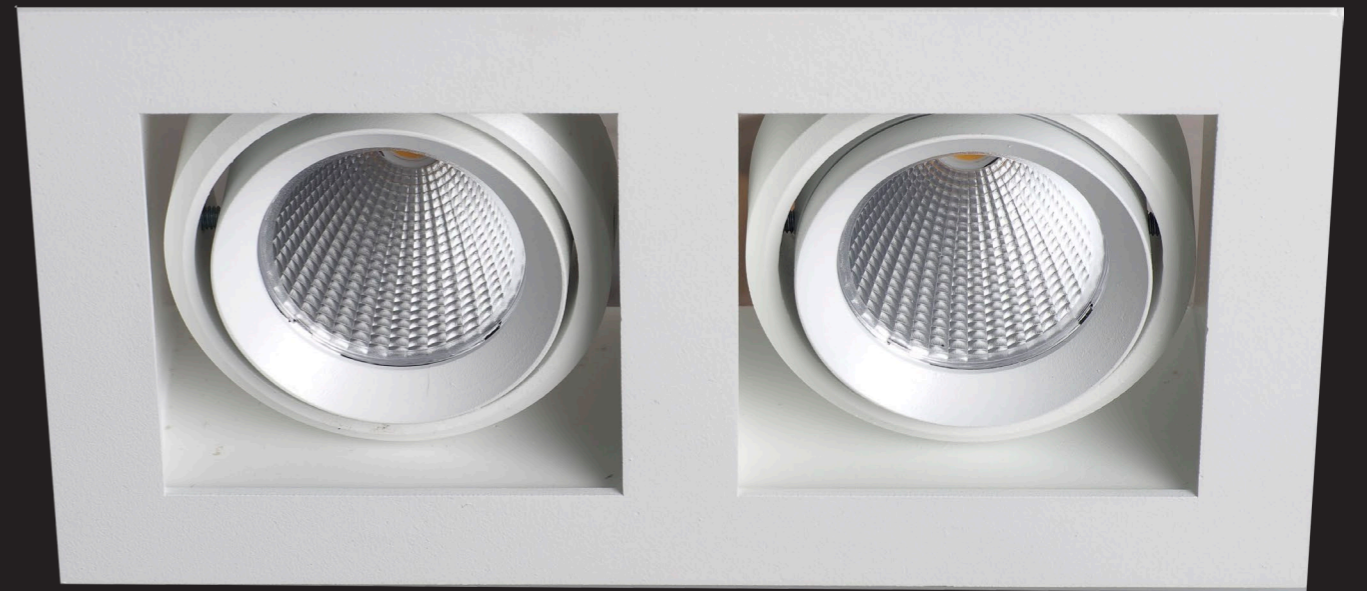

FINA TEHNO **LED**



LED Q



*design by* **BNM**





Svetiljke iz serije LED Q 1-35W napravljene su u više veličina i koriste LED diode CREE 1-3W i LED COB 5, 7, 10, 13, 18, 26 i 35W.

Osnovna geometrija svetiljke je četvrtasti ukrasni ram, po čemu je svetiljka dobila ime LED Q. Svetiljke iz ove serije su ugradne fiksne ili pokretne u dve ose do max.30 stepeni. Prilikom izrade konstrukcije vodilo se računa da svetiljka bude jednostavnih linija i da ima mogućnost podešavanja u dve ose.

Svetiljke serije LED Q, pokretne, izrađene su u različitim veličinama, prema snazi ugrađene diode:

LED Q mini 1-3W

LED Q 40 1x, 2x i 3x 1-3W

LED Q 60 1x, 2x i 3x 5W

LED Q 80 1x, 2x i 3x 7-10-13W

LED Q 100 1x, 2x i 3x 26-35W

Upotreba svetiljki iz serije LED Q je ekstremno velika i daje velike mogućnosti arhitektama i investitorima da kreiraju ambijent po svojoj želji. Posebna odlika je veoma visok index reprodukcije boja CRI (>80, >90 do max 97), kao i RGB verzija.

Svetiljka LED Q 80 1x, 2x i 3x može da koristi RGB+W CREE diodu 4x1-2W.

Svetiljke LED Q izrađene su u četiri osnovne boje: bela, crna, sivi ram + telo crno i metalik aluminijum.

Upotreba: hoteli, privatne rezidencije, holovi, restorani, izložbeni prostori, prodavnice itd.

Dizajn ovih svetiljki koristi zaštićeni znak firmi Fina Tehno LED i Devotee: Design by BNM.



## LED Q 100 1x26-35W

1. Ugradna pokretna svetiljka sa jednom COB LED diodom snage 26 ili 35W.
2. Kućište svetiljke izrađeno od aluminijuma, ukrasni ram od hladnovaljanog lima, precizno oblikovan laserskim sečenjem.
3. Svetiljka je ofarbana epoksidnom farbom, četiri osnovne boje, na temperaturi od 180°C.
4. Svetiljka je pokretna u dve ose po max.30°.
5. Distribucija svetla se vrši preko odsijača od polikarbonata sa vakuumski nanesenim aluminijumom visoke čistoće.
6. Hladnjak "PIN heat sink" izrađen od aluminijuma AL1070.
7. Svetiljka se ugrađuje u spuštenu plafon pomoću dve torzione opruge.
8. Svetiljka je dimenzije 132x132mm h=125mm, ugradni otvor 120x110mm h<sub>min</sub>=130mm.
9. Uključenje: Standard ON/OFF, Dim. cut-off triac, Dim. 1-10V, Dim. Remote 1-100%, DALI.

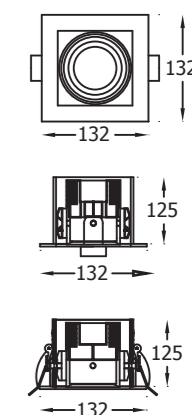

## IP40

LED:	Snaga:	Temperatura boje:	Svetlosni flux:	CRI:	Ugao isijavanja:	Boja:
Sharp COB	26W	3000K	2950 lm	80	15D - 15°	bela
	26W	4000K	3100 lm	80	25D - 25°	crna
	26W	3000K	2415 lm	90	40D - 40°	siva (ram) / crna (kućište)
	26W	4000K	2525 lm	90	60D - 60°	metalik siva
	35W	3000K	3800 lm	80		
	35W	4000K	4060 lm	80		
	35W	3000K	3250 lm	90		
	35W	4000K	3350 lm	90		

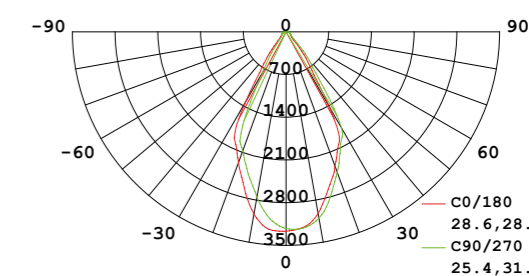
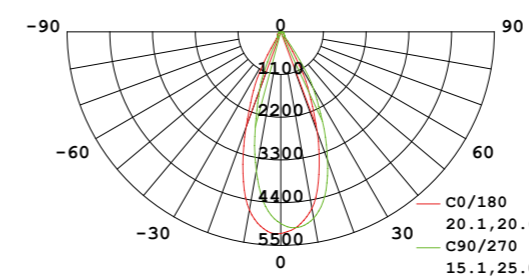
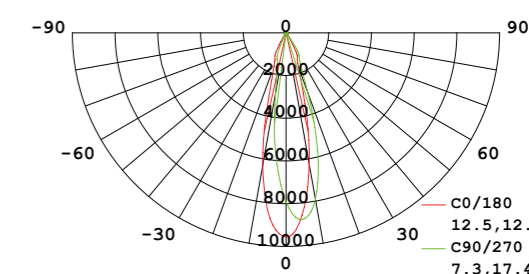
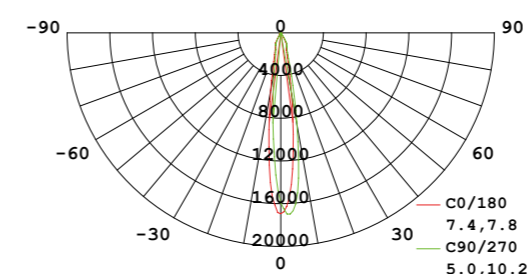



## LED Q 100 2x26-35W

1. Ugradna pokretna svetiljka sa dve COB LED diode snage 26 ili 35W.
2. Kućište svetiljke izrađeno od aluminijuma, ukrasni ram od hladnovaljanog lima, precizno oblikovan laserskim sečenjem.
3. Svetiljka je ofarbana epoksidnom farbom, četiri osnovne boje, na temperaturi od 180°C.
4. Svetiljka je pokretna u dve ose po max.30°.
5. Distribucija svetla se vrši preko odsijača od polikarbonata sa vakuumski nanesenim aluminijumom visoke čistoće.
6. Hladnjak "PIN heat sink" izrađen od aluminijuma AL1070.
7. Svetiljka se ugrađuje u spuštenu plafon pomoću četiri torzione opruge.
8. Svetiljka je dimenzije 245x130mm h=125mm, ugradni otvor 215x115mm h<sub>min</sub>=130mm.
9. Uključenje: Standard ON/OFF, Dim. cut-off triac, Dim. 1-10V, Dim. Remote 1-100%, DALI.

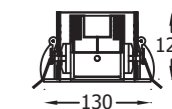
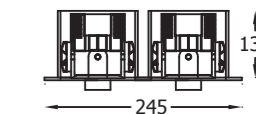
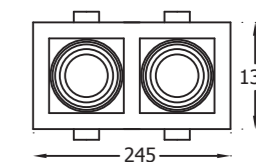

## IP40

LED:	Snaga:	Temperatura boje:	Svetlosni flux:	CRI:	Ugao isijavanja:	Boja:
Sharp COB	2 x 26W	3000K	2 x 2950 lm	80	15D - 15°	bela
	2 x 26W	4000K	2 x 3100 lm	80	25D - 25°	crna
	2 x 26W	3000K	2 x 2415 lm	90	40D - 40°	siva (ram) / crna (kućište)
	2 x 26W	4000K	2 x 2525 lm	90	60D - 60°	metalik siva
	2 x 35W	3000K	2 x 3800 lm	80		
	2 x 35W	4000K	2 x 4060 lm	80		
	2 x 35W	3000K	2 x 3250 lm	90		
	2 x 35W	4000K	2 x 3350 lm	90		

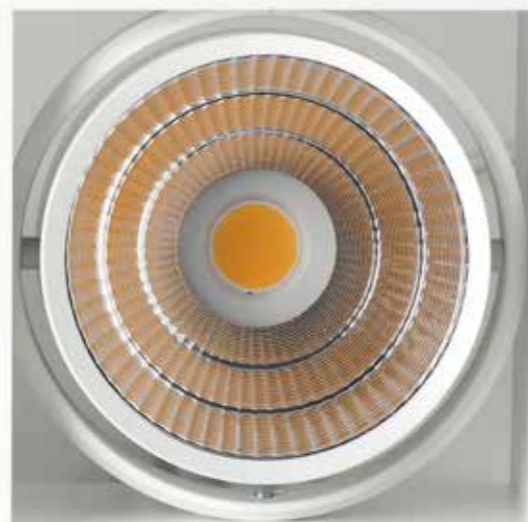
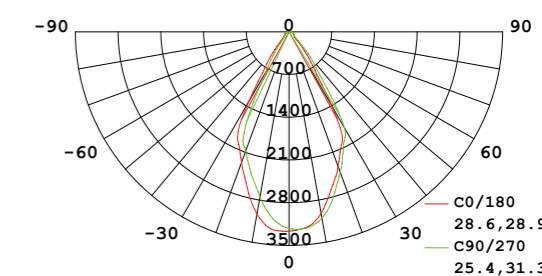
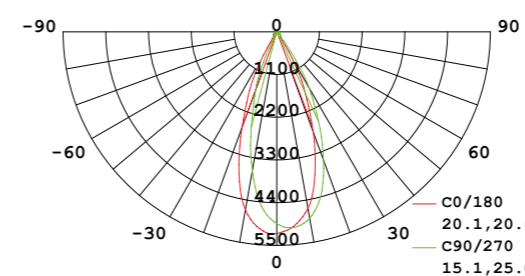
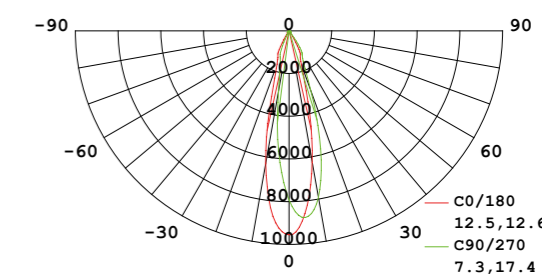
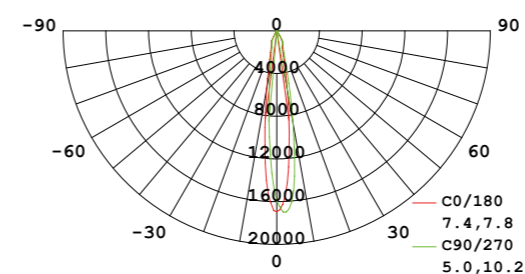



## LED Q 100 3x26-35W

1. Ugradna pokretna svetiljka sa tri COB LED diode snage 26 ili 35W.
2. Kućište svetiljke izrađeno od aluminijuma, ukrasni ram od hladnovaljanog lima, precizno oblikovan laserskim sečenjem.
3. Svetiljka je ofarbana epoksidnom farbom, četiri osnovne boje, na temperaturi od 180°C.
4. Svetiljka je pokretna u dve ose po max.30°.
5. Distribucija svetla se vrši preko odsijača od polikarbonata sa vakuumski nanesenim aluminijumom visoke čistoće.
6. Hladnjak "PIN heat sink" izrađen od aluminijuma AL1070.
7. Svetiljka se ugrađuje u spuštenu plafon pomoću četiri torzione opruge.
8. Svetiljka je dimenzije 355x130mm h=125mm, ugradni otvor 330x115mm h<sub>min</sub>=130mm.
9. Uključenje: Standard ON/OFF, Dim. cut-off triac, Dim. 1-10V, Dim. Remote 1-100%, DALI.

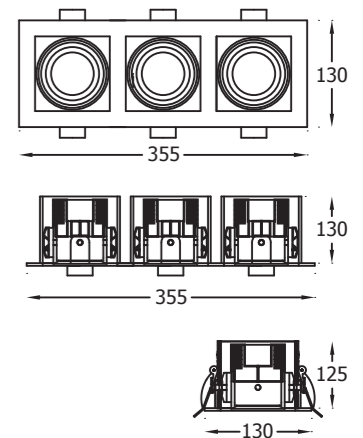

### IP40

LED:	Snaga:	Temperatura boje:	Svetlosni flux:	CRI:	Ugao isijavanja:	Boja:
Sharp COB	3 x 26W	3000K	3 x 2950 lm	80	15D - 15°	bela
	3 x 26W	4000K	3 x 3100 lm	80	25D - 25°	crna
	3 x 26W	3000K	3 x 2415 lm	90	40D - 40°	siva (ram) / crna (kućište)
	3 x 26W	4000K	3 x 2525 lm	90	60D - 60°	metalik siva
	3 x 35W	3000K	3 x 3800 lm	80		
	3 x 35W	4000K	3 x 4060 lm	80		
	3 x 35W	3000K	3 x 3250 lm	90		
	3 x 35W	4000K	3 x 3350 lm	90		

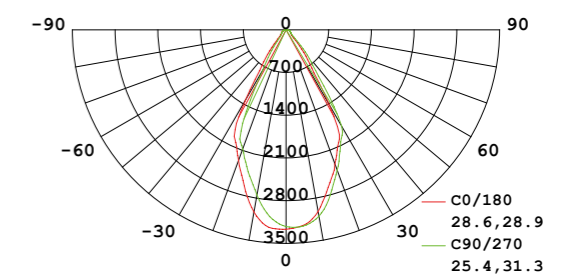
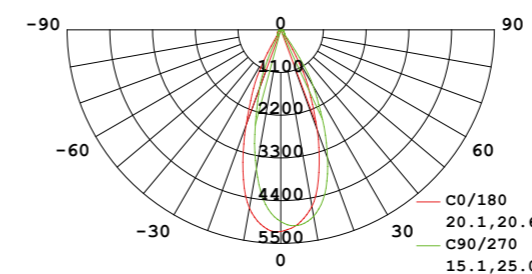
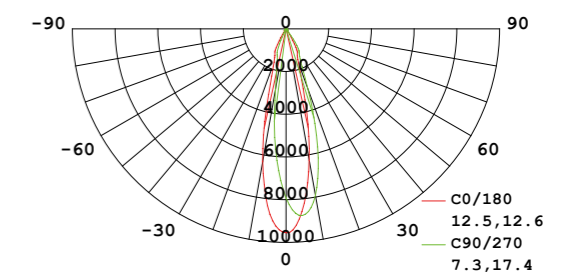
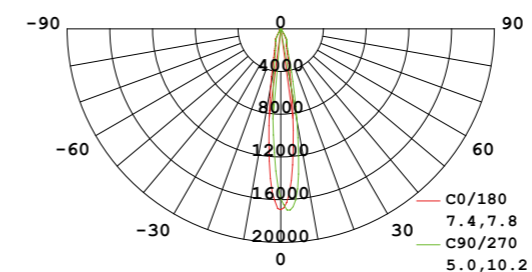



### LED Q 80 1x7-10-13W

1. Ugradna pokretna svetiljka sa COB LED diodom snage 7W, 10W ili 13W.
2. Kućište svetiljke izrađeno od aluminijuma, ukrasni ram od hladnovaljanog lima, precizno oblikovan laserskim sečenjem.
3. Svetiljka je ofarbana epoksidnom farbom, četiri osnovne boje, na temperaturi od 180°C.
4. Svetiljka je pokretna u dve ose po max.30°.
5. Distribucija svetla se vrši preko odsijača od polikarbonata sa nanošenim čistim aluminijumom, vakuum tehnologijom.
6. Hladnjak "PIN heat sink" izrađen od aluminijuma AL1070.
7. Svetiljka se ugrađuje u spuštenu plafon pomoću dve torzione opruge.
8. Svetiljka je dimenzije 108x108mm h=98mm, ugradni otvor 96x85mm h<sub>min</sub>=105mm.
9. Uključenje: Standard ON/OFF, Dim. cut-off triac, Dim. 1-10V, Dim. Remote 1-100%, DALI.

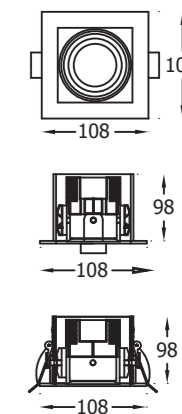

### IP40

LED:	Snaga:	Temperatura boje:	Svetlosni flux:	CRI:	Ugao isijavanja:	Boja:
Sharp COB	7W	3000K	730 lm	80	15D - 15°	bela
	7W	4000K	790 lm	80	24D - 24°	crna
	7W	3000K	610 lm	90	38D - 38°	siva (ram) / crna (kućište)
	7W	4000K	645 lm	90		metalik siva
	10W	3000K	950 lm	80		
	10W	4000K	1040 lm	80		
	10W	3000K	800 lm	90		
	10W	4000K	835 lm	90		
	13W	3000K	1150 lm	80		
	13W	4000K	1230 lm	80		
	13W	3000K	930 lm	90		
	13W	4000K	965 lm	90		

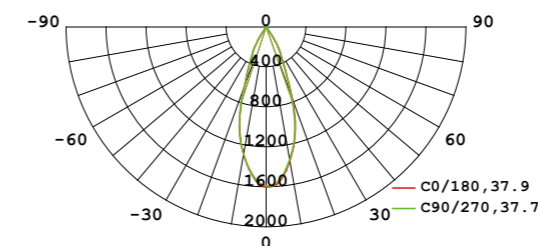
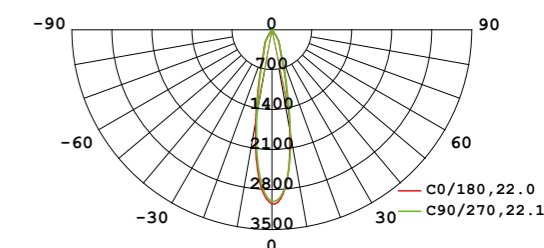
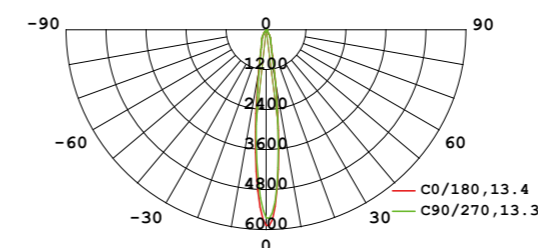

"Poslovni prostor 'Trezor Volga', Beograd



## LED Q 80 2x7-10-13W

1. Ugradna pokretna svetiljka sa dve COB LED diode snage 7W, 10W ili 13W.
2. Kućište svetiljke izrađeno od aluminijuma, ukrasni ram od hladnovaljanog lima, precizno oblikovan laserskim sečenjem.
3. Svetiljka je ofarbana epoksidnom farbom, četiri osnovne boje, na temperaturi od 180°C.
4. Svetiljka je pokretna u dve ose po max.30°.
5. Distribucija svetla se vrši preko odsijača od polikarbonata sa nanošenim čistim aluminijumom, vakuum tehnologijom.
6. Hladnjak "PIN heat sink" izrađen od aluminijuma AL1070.
7. Svetiljka se ugrađuje u spuštenu plafon pomoću četiri torzione opruge.
8. Svetiljka je dimenzije 200x110mm h=98mm, ugradni otvor 175x96mm h<sub>min</sub>=105mm.
9. Uključenje: Standard ON/OFF, Dim. cut-off triac, Dim. 1-10V, Dim. Remote 1-100%, DALI.

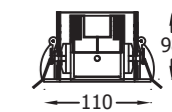
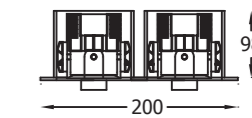
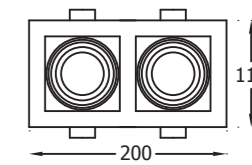

### IP40

LED:	Snaga:	Temperatura boje:	Svetlosni flux:	CRI:	Ugao isijavanja:	Boja:
Sharp COB	2 x 7W	3000K	2 x 730 lm	80	15D - 15°	bela
	2 x 7W	4000K	2 x 790 lm	80	24D - 24°	crna
	2 x 7W	3000K	2 x 610 lm	90	38D - 38°	siva (ram) / crna (kućište)
	2 x 7W	4000K	2 x 645 lm	90		metalik siva
	2 x 10W	3000K	2 x 950 lm	80		
	2 x 10W	4000K	2 x 1040 lm	80		
	2 x 10W	3000K	2 x 800 lm	90		
	2 x 10W	4000K	2 x 835 lm	90		
	2 x 13W	3000K	2 x 1150 lm	80		
	2 x 13W	4000K	2 x 1230 lm	80		
	2 x 13W	3000K	2 x 930 lm	90		
	2 x 13W	4000K	2 x 965 lm	90		

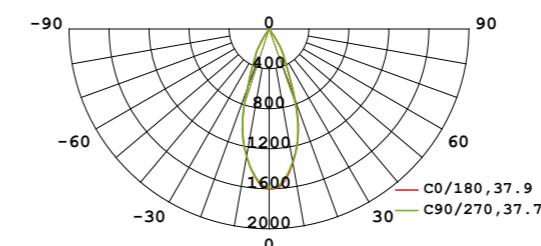
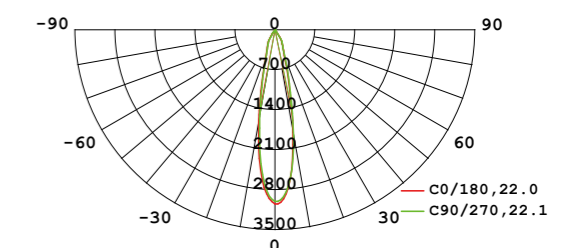
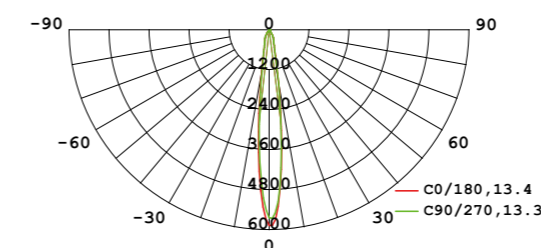





### LED Q 80 3x7-10-13W

1. Ugradna pokretna svetiljka sa tri COB LED diode snage 7W, 10W ili 13W.
2. Kućište svetiljke izrađeno od aluminijuma, ukrasni ram od hladnovaljanog lima, precizno oblikovan laserskim sečenjem.
3. Svetiljka je ofarbana epoksidnom farbom, četiri osnovne boje, na temperaturi od 180°C.
4. Svetiljka je pokretna u dve ose po max.30°.
5. Distribucija svetla se vrši preko odsijača od polikarbonata sa nanošenim čistim aluminijumom, vakuum tehnologijom.
6. Hladnjak "PIN heat sink" izrađen od aluminijuma AL1070.
7. Svetiljka se ugrađuje u spuštenu plafon pomoću četiri torzione opruge.
8. Svetiljka je dimenzije 290x110mm h=98mm, ugradni otvor 265x96mm h<sub>min</sub>=105mm.
9. Uključenje: Standard ON/OFF, Dim. cut-off triac, Dim. 1-10V, Dim. Remote 1-100%, DALI.

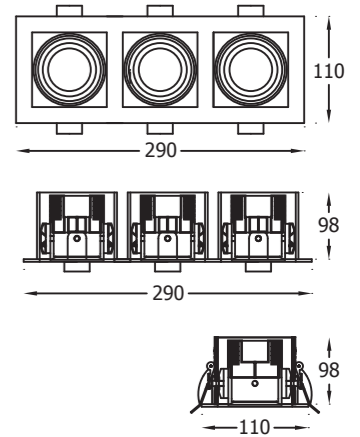

### IP40

LED:	Snaga:	Temperatura boje:	Svetlosni flux:	CRI:	Ugao isijavanja:	Boja:
Sharp COB	3 x 7W	3000K	3 x 730 lm	80	15D - 15°	bela
	3 x 7W	4000K	3 x 790 lm	80	24D - 24°	crna
	3 x 7W	3000K	3 x 610 lm	90	38D - 38°	siva (ram) / crna (kućište)
	3 x 7W	4000K	3 x 645 lm	90		metalik siva
	3 x 10W	3000K	3 x 950 lm	80		
	3 x 10W	4000K	3 x 1040 lm	80		
	3 x 10W	3000K	3 x 800 lm	90		
	3 x 10W	4000K	3 x 835 lm	90		
	3 x 13W	3000K	3 x 1150 lm	80		
	3 x 13W	4000K	3 x 1230 lm	80		
	3 x 13W	3000K	3 x 930 lm	90		
	3 x 13W	4000K	3 x 965 lm	90		

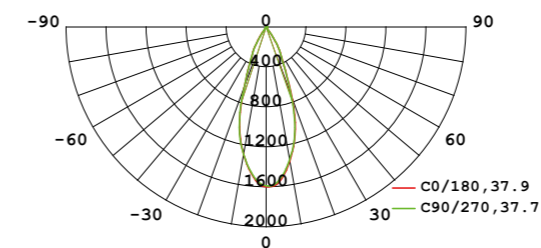
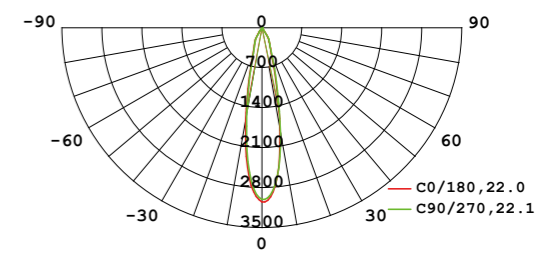
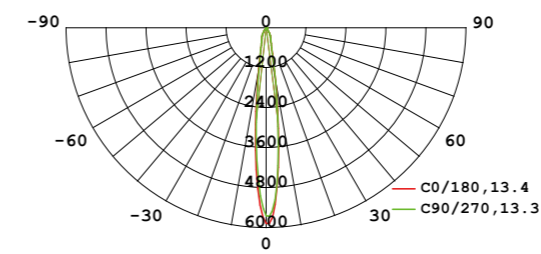

Poslovni prostor "Trezor Volga", Beograd



### LED Q 80 1xGU-10 5-7W

1. Ugradna pokretna svetiljka sa LED sijalicom GU-10 snage 5-7W, napon 230V.
2. Kućište svetiljke izrađeno od aluminijuma, ukrasni ram od hladnovaljanog lima, precizno oblikovan laserskim sečenjem.
3. Svetiljka je ofarbana epoksidnom farbom, četiri osnovne boje, na temperaturi od 180°C.
4. Svetiljka je pokretna u dve ose po max.30°.
5. LED sijalica sa uglom isijavanja 36°.
6. Svetiljka se ugrađuje u spuštenu plafon pomoću dve torzione opruge.
7. Svetiljka je dimenzije 108x108mm h=80mm, ugradni otvor 96x85mm h<sub>min</sub>=90mm.
8. Uključenje: Standard ON/OFF, Dim. cut-off triac.

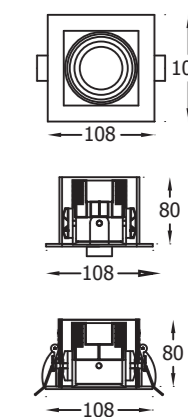

### IP40

LED:	Snaga:	Temperatura boje:	Svetlosni flux:	CRI:	Ugao isijavanja:	Boja:
OSRAM GU-10	5,5W 230V	2700K	350 lm	80	36D - 36°	bela crna siva (ram) / crna (kućište) metalik siva



## LED Q 80 2xGU-10 5-7W

1. Ugradna pokretna svetiljka sa dve LED sijalice GU-10 snage 5-7W, napon 230V.
2. Kućište svetiljke izrađeno od aluminijuma, ukrasni ram od hladnovaljanog lima, precizno oblikovan laserskim sečenjem.
3. Svetiljka je ofarbana epoksidnom farbom, četiri osnovne boje, na temperaturi od 180°C.
4. Svetiljka je pokretna u dve ose po max.30°.
5. LED sijalica sa uglom isijavanja 36°.
6. Svetiljka se ugrađuje u spuštenu plafon pomoću četiri torzione opruge.
7. Svetiljka je dimenzije 200x110mm h=80mm, ugradni otvor 175x96mm h<sub>min</sub>=90mm.
8. Uključenje: Standard ON/OFF, Dim. cut-off triac.

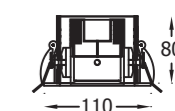
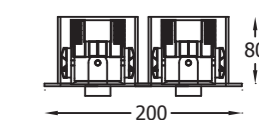
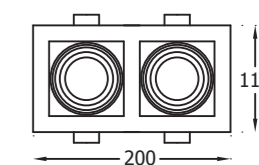

IP40

LED:	Snaga:	Temperatura boje:	Svetlosni flux:	CRI:	Ugao isijavanja:	Boja:
OSRAM GU-10	2 x 5,5W 230V	2700K	2 x 350 lm	80	36D - 36°	bela crna siva (ram) / crna (kućište) metalik siva

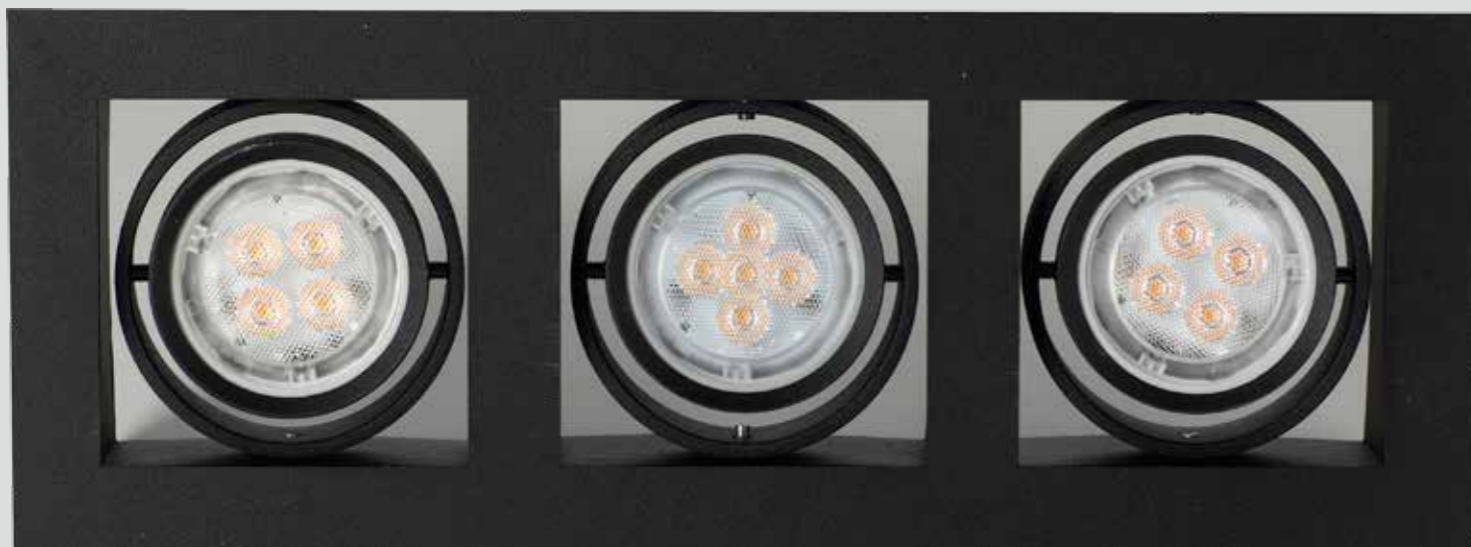

## LED Q 80 3xGU-10 5-7W

1. Ugradna pokretna svetiljka sa dve LED sijalice GU-10 snage 5-7W, napon 230V.
2. Kućište svetiljke izrađeno od aluminijuma, ukrasni ram od hladnovaljanog lima, precizno oblikovan laserskim sečenjem.
3. Svetiljka je ofarbana epoksidnom farbom, četiri osnovne boje, na temperaturi od 180°C.
4. Svetiljka je pokretna u dve ose po max.30°.
5. LED sijalica sa uglom isijavanja 36°.
6. Svetiljka se ugrađuje u spuštenu plafon pomoću četiri "torzione opruge.
7. Svetiljka je dimenzije 290x110mm h=80mm, ugradni otvor 265x96mm h<sub>min</sub>=90mm.
8. Uključenje: Standard ON/OFF, Dim. cut-off triac.

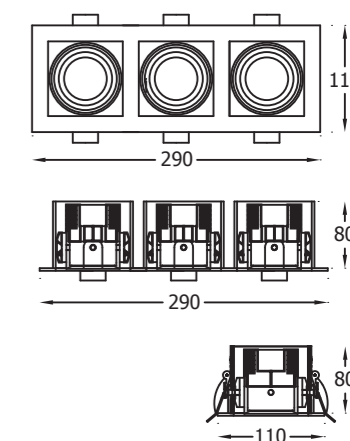

IP40

LED:	Snaga:	Temperatura boje:	Svetlosni flux:	CRI:	Ugao isijavanja:	Boja:
OSRAM GU-10	3 x 5,5W 230V	2700K	3 x 350 lm	80	36D - 36°	bela crna siva (ram) / crna (kućište) metalik siva



### LED Q 80-F 1x18W

1. Ugradna svetiljka sa LED diodom snage 18W.
2. Kućište svetiljke izrađeno od aluminijuma, ukrasni ram od hladnovaljanog lima, precizno oblikovan laserskim sečenjem.
3. Svetiljka je ofarbana epoksidnom farbom, četiri osnovne boje, na temperaturi od 180°C.
4. Svetiljka je fiksna.
5. Distribucija svetla se vrši preko odsijača od polikarbonata sa nanošenim čistim aluminijumom, vakuum tehnologijom.
6. Hladnjak "PIN heat sink" izrađen od aluminijuma AL1070.
7. Svetiljka se ugrađuje u spuštenu plafon pomoću dve torzione opruge.
8. Svetiljka je dimenzije 108x108mm h=110mm, ugradni otvor 96x85mm h<sub>min</sub>=115mm.
9. Uključenje: Standard ON/OFF, Dim. cut-off triac, Dim. 1-10V, Dim. Remote 1-100%, DALI.

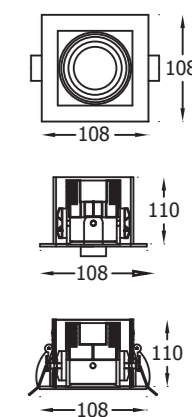

### IP40

LED:	Snaga:	Temperatura boje:	Svetlosni flux:	CRI:	Ugao isijavanja:	Boja:
Sharp COB	18W	3000K	1395 lm	80	15D - 15°	bela
	18W	4000K	1495 lm	80	24D - 24°	crna
					38D - 38°	siva (ram) / crna (kućište)
						metalik siva

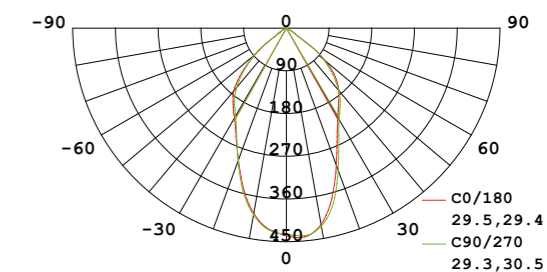



## LED Q 80-F 2x18W

1. Ugradna svetiljka sa dve LED diode snage 18W.
2. Kućište svetiljke izrađeno od aluminijuma, ukrasni ram od hladnovaljanog lima, precizno oblikovan laserskim sečenjem.
3. Svetiljka je ofarbana epoksidnom farbom, četiri osnovne boje, na temperaturi od 180°C.
4. Svetiljka je fiksna.
5. Distribucija svetla se vrši preko odsijača od polikarbonata sa nanošenim čistim aluminijumom, vakuum tehnologijom.
6. Hladnjak "PIN heat sink" izrađen od aluminijuma AL1070.
7. Svetiljka se ugrađuje u spuštenu plafon pomoću četiri torzione opruge.
8. Svetiljka je dimenzije 200x110mm h=110mm, ugradni otvor 175x96mm h<sub>min</sub>=115mm.
9. Uključenje: Standard ON/OFF, Dim. cut-off triac, Dim. 1-10V, Dim. Remote 1-100%, DALI.

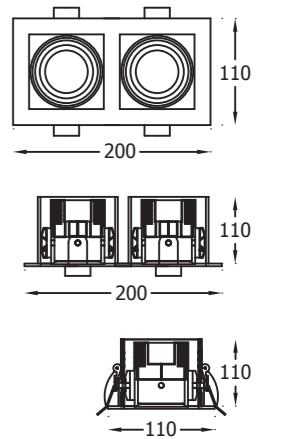

## IP40

LED:	Snaga:	Temperatura boje:	Svetlosni flux:	CRI:	Ugao isijavanja:	Boja:
Sharp COB	2 x 18W	3000K	2 x 1395 lm	80	15D - 15°	bela
	2 x 18W	4000K	2 x 1495 lm	80	24D - 24°	crna
					38D - 38°	siva (ram) / crna (kućište)
						metalik siva

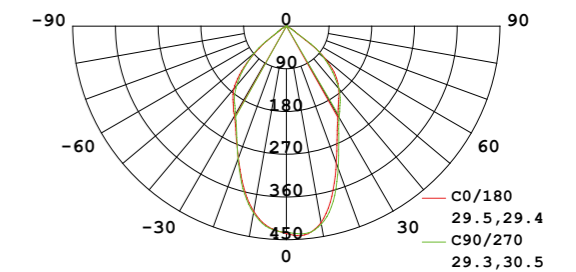



## LED Q 80-F 3x18W

1. Ugradna svetiljka sa tri LED diode snage 18W.
2. Kućište svetiljke izrađeno od aluminijuma, ukrasni ram od hladnovaljanog lima, precizno oblikovan laserskim sečenjem.
3. Svetiljka je ofarbana epoksidnom farbom, četiri osnovne boje, na temperaturi od 180°C.
4. Svetiljka je fiksna.
5. Distribucija svetla se vrši preko odsijača od polikarbonata sa nanošenim čistim aluminijumom, vakuum tehnologijom.
6. Hladnjak "PIN heat sink" izrađen od aluminijuma AL1070.
7. Svetiljka se ugrađuje u spuštenu plafon pomoću četiri torzione opruge.
8. Svetiljka je dimenzije 290x110mm h=110mm, ugradni otvor 265x96mm h<sub>min</sub>=115mm.
9. Uključenje: Standard ON/OFF, Dim. cut-off triac, Dim. 1-10V, Dim. Remote 1-100%, DALI.

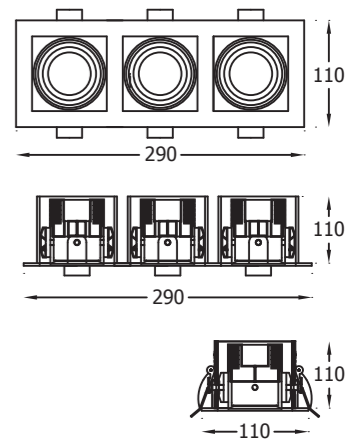

## IP40

LED:	Snaga:	Temperatura boje:	Svetlosni flux:	CRI:	Ugao isijavanja:	Boja:
Sharp COB	3 x 18W	3000K	3 x 1395 lm	80	15D - 15°	bela
	3 x 18W	4000K	3 x 1495 lm	80	24D - 24°	crna
					38D - 38°	siva (ram) / crna (kućište)
						metalik siva

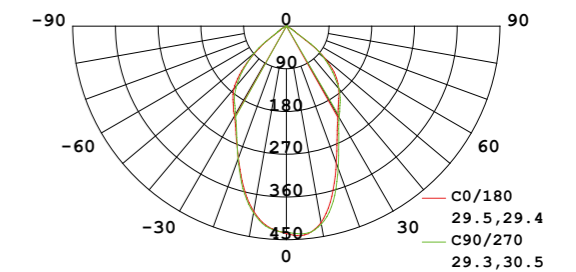



### LED Q 60 1x5W

1. Ugradna pokretna svetiljka sa COB LED diodom snage 5W.
2. Kućište svetiljke izrađeno od aluminijuma, ukrasni ram od hladnovaljanog lima, precizno oblikovan laserskim sečenjem.
3. Svetiljka je ofarbana epoksidnom farbom, četiri osnovne boje, na temperaturi od 180°C.
4. Svetiljka je pokretna u dve ose po max.30°.
5. Distribucija svetla se vrši preko odsijača od polikarbonata sa nanošenim čistim aluminijumom, vakuum tehnologijom.
6. Hladnjak "PIN heat sink" izrađen od aluminijuma AL1070.
7. Svetiljka se ugrađuje u spuštenu plafon pomoću dve torzione opruge.
8. Svetiljka je dimenzije 85x85mm h=75mm, ugradni otvor 75x65mm h<sub>min</sub>=80mm. Težina svetiljke je 250g.
9. Uključenje: Standard ON/OFF, Dim. cut-off triac, Dim. 1-10V, Dim. Remote 1-100%, DALI.

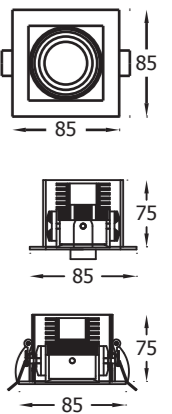

### IP40

LED:	Snaga:	Temperatura boje:	Svetlosni flux:	CRI:	Ugao isijavanja:	Boja:
SHARP COB	5W	3000K	420 lm	80	15D - 15°	bela
	5W	4000K	450 lm	80	24D - 24°	crna
	5W	3000K	325 lm	90	38D - 38°	siva
	5W	4000K	345 lm	90		metalik

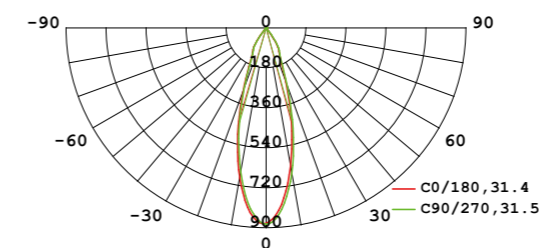
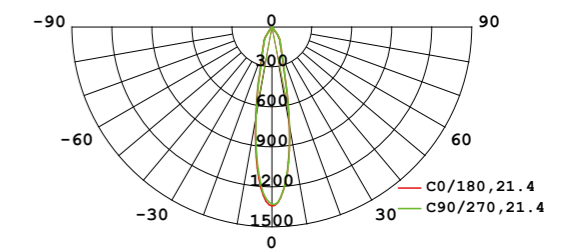
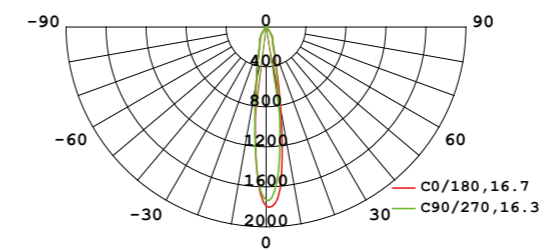

"Poslovni prostor 'Trezor Volga', Beograd





## LED Q 60 2x5W

1. Ugradna pokretna svetiljka sa dve COB LED diode snage 5W.
2. Kućište svetiljke izrađeno od aluminijuma, ukrasni ram od hladnovaljanog lima, precizno oblikovan laserskim sečenjem.
3. Svetiljka je ofarbana epoksidnom farbom, četiri osnovne boje, na temperaturi od 180°C.
4. Svetiljka je pokretna u dve ose po max.30°.
5. Distribucija svetla se vrši preko odsijača od polikarbonata sa nanošenim čistim aluminijumom, vakuum tehnologijom.
6. Hladnjak "PIN heat sink" izrađen od aluminijuma AL1070.
7. Svetiljka se ugrađuje u spuštenu plafon pomoću četiri torzione opruge.
8. Svetiljka je dimenzije 153x84mm h=75mm, ugradni otvor 135x75mm h<sub>min</sub>=80mm. Težina svetiljke je 500g.
9. Uključenje: Standard ON/OFF, Dim. cut-off triac, Dim. 1-10V, Dim. Remote 1-100%, DALI.

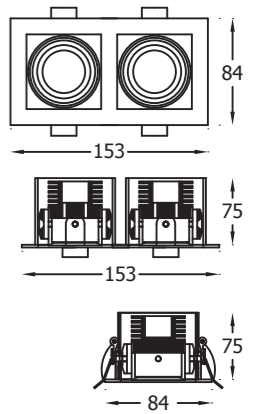

## IP40

LED:	Snaga:	Temperatura boje:	Svetlosni flux:	CRI:	Ugao isijavanja:	Boja:
SHARP COB	2 x 5W	3000K	2 x 420 lm	80	15D - 15°	bela
	2 x 5W	4000K	2 x 450 lm	80	24D - 24°	crna
	2 x 5W	3000K	2 x 325 lm	90	38D - 38°	siva
	2 x 5W	4000K	2 x 345 lm	90		metalik

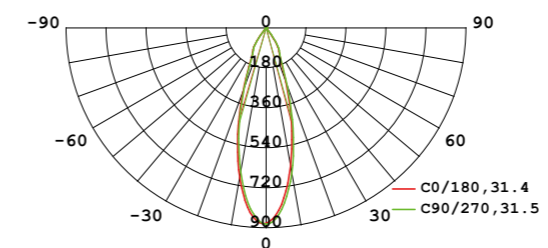
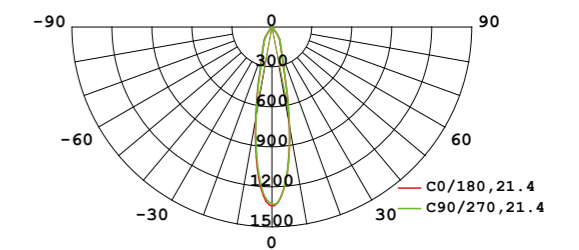
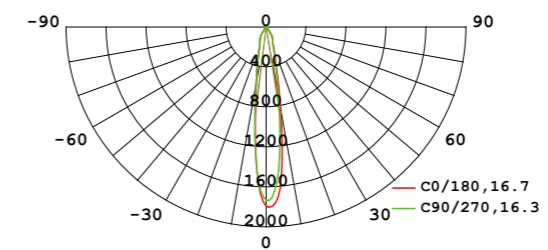



## LED Q 60 3x5W

1. Ugradna pokretna svetiljka sa tri COB LED diode snage 5W.
2. Kućište svetiljke izrađeno od aluminijuma, ukrasni ram od hladnovaljanog lima, precizno oblikovan laserskim sečenjem.
3. Svetiljka je ofarbana epoksidnom farbom, četiri osnovne boje, na temperaturi od 180°C.
4. Svetiljka je pokretna u dve ose po max.30°.
5. Distribucija svetla se vrši preko odsijača od polikarbonata sa nanošenim čistim aluminijumom, vakuum tehnologijom.
6. Hladnjak "PIN heat sink" izrađen od aluminijuma AL1070.
7. Svetiljka se ugrađuje u spuštenu plafon pomoću četiri torzione opruge.
8. Svetiljka je dimenzije 220x84mm h=75mm, ugradni otvor 200x75mm h<sub>min</sub>=80mm. Težina svetiljke je 700g.
9. Uključenje: Standard ON/OFF, Dim. cut-off triac, Dim. 1-10V, Dim. Remote 1-100%, DALI.

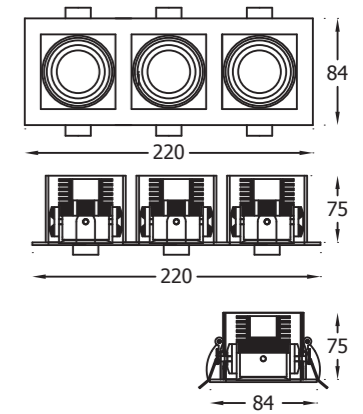

## IP40

LED:	Snaga:	Temperatura boje:	Svetlosni flux:	CRI:	Ugao isijavanja:	Boja:
SHARP COB	3 x 5W	3000K	3 x 420 lm	80	15D - 15°	bela
	3 x 5W	4000K	3 x 450 lm	80	24D - 24°	crna
	3 x 5W	3000K	3 x 325 lm	90	38D - 38°	siva
	3 x 5W	4000K	3 x 345 lm	90		metalik

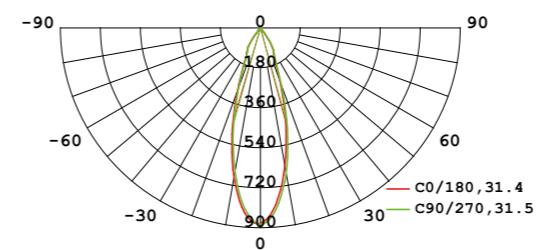
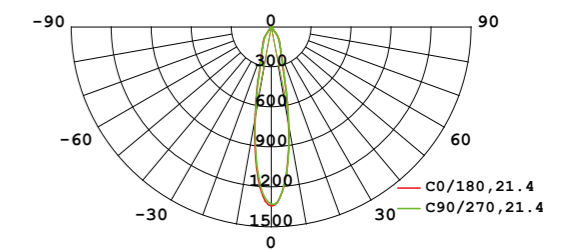
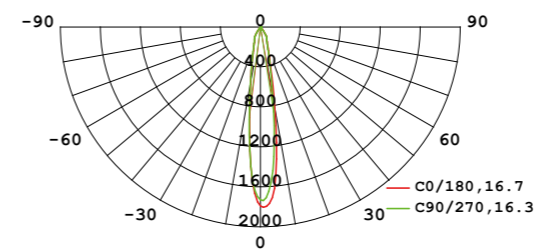

"Poslovni prostor 'Trezor Volga', Beograd

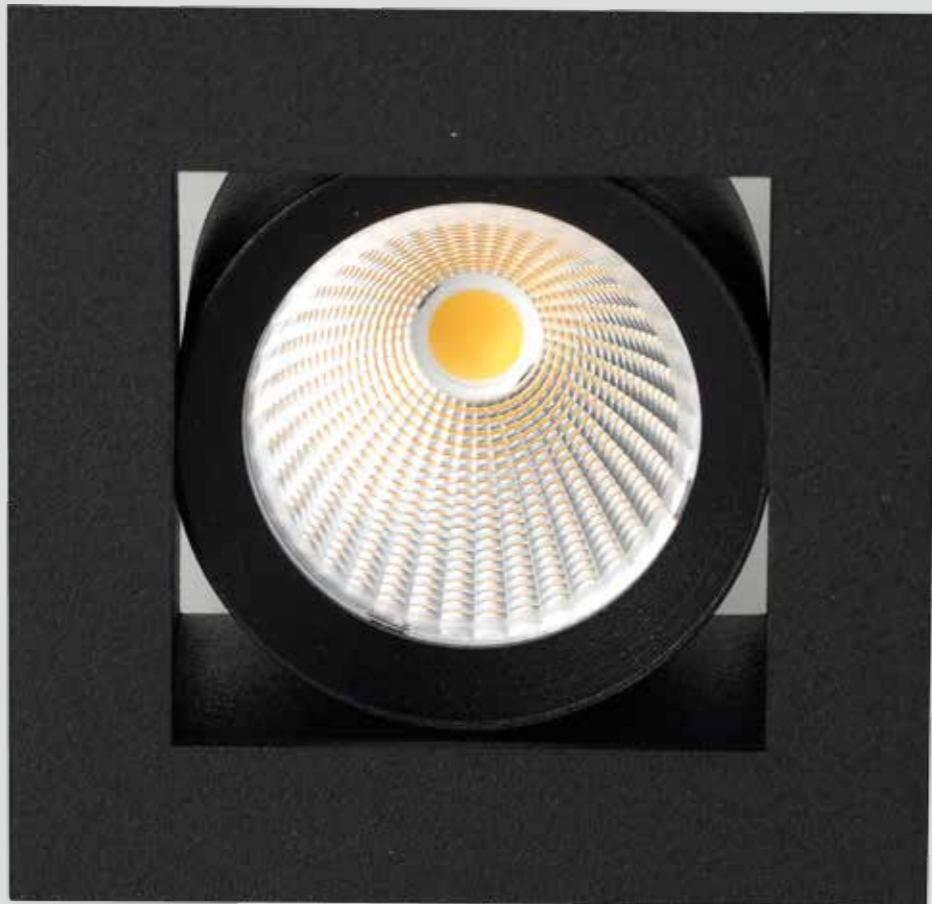

Hotel "Radisson Blue", Beograd



## LED Q 60-F 7-10W / RGB+W

1. Ugradna svetiljka sa jednom COB LED diodom snage 7W ili 10W ili jednom RGB+W diodom snage 4x1-2W.
2. Kućište svetiljke izrađeno od aluminijuma, ukrasni ram od hladnovaljanog lima, precizno oblikovan laserskim sečenjem.
3. Svetiljka je ofarbana epoksidnom farbom, četiri osnovne boje, na temperaturi od 180°C.
4. Svetiljka je fiksna.
5. Distribucija svetla se vrši preko odsijača od polikarbonata sa nanošenim čistim aluminijumom ili pomoću sočiva.
6. Hladnjak "PIN heat sink" izrađen od aluminijuma AL1070.
7. Svetiljka se ugrađuje u spuštenu plafon pomoću dve torzione opruge.
8. Svetiljka je dimenzije 85x85mm h=98mm, ugradni otvor 75x65mm h<sub>min</sub>=105mm. Težina svetiljke je 300g.
9. Uključenje: Standard ON/OFF, Dim. cut-off triac, Dim. 1-10V, Dim. Remote 1-100%, DALI.

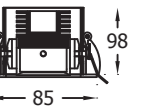
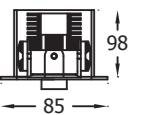
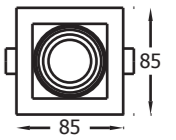

## IP40

LED:	Snaga:	Temperatura boje:	Svetlosni flux:	CRI:	Ugao isijavanja:	Boja:
SHARP COB	7W	3000K	730 lm	80	15D - 15°	bela
	7W	4000K	790 lm	80	24D - 24°	crna
	7W	3000K	610 lm	90	38D - 38°	siva
	7W	4000K	645 lm	90	60D - 60°	metalik
	10W	3000K	940 lm	80		
	10W	4000K	1040 lm	80		
	10W	3000K	800 lm	90		
	10W	4000K	835 lm	90		
SHARP COB	4 x 1-2W	RGB+W				

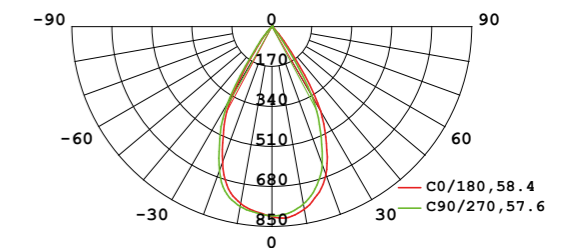
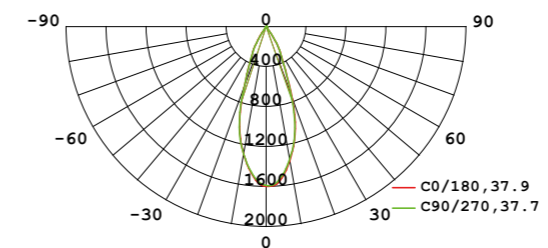
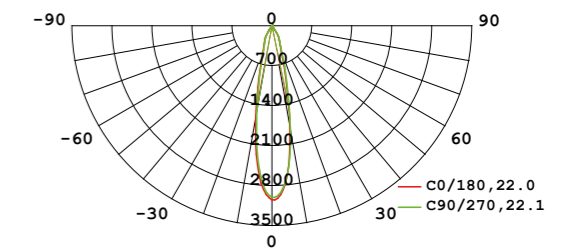
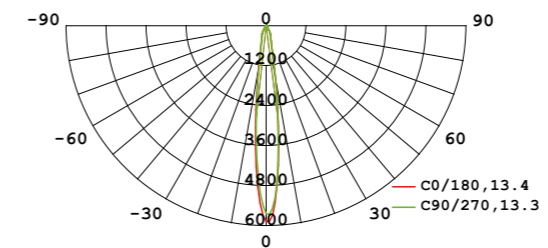



**LED Q 60-F 2x7-10W / 2xRGB+W**

1. Ugradna svetiljka sa dve COB LED diode snage 7W ili 10W ili dve RGB+W diode snage 4x1-2W.
2. Kućište svetiljke izrađeno od aluminijuma, ukrasni ram od hladnovaljanog lima, precizno oblikovan laserskim sečenjem.
3. Svetiljka je ofarbana epoksidnom farbom, četiri osnovne boje, na temperaturi od 180°C.
4. Svetiljka je fiksna.
5. Distribucija svetla se vrši preko odsijača od polikarbonata sa nanošenim čistim aluminijumom ili pomoću sočiva.
6. Hladnjak "PIN heat sink" izrađen od aluminijuma AL1070.
7. Svetiljka se ugrađuje u spuštenu plafon pomoću četiri torzione opruge.
8. Svetiljka je dimenzije 153x84mm h=98mm, ugradni otvor 135x75mm h<sub>min</sub>=105mm. Težina svetiljke je 550g.
9. Uključenje: Standard ON/OFF, Dim. cut-off triac, Dim. 1-10V, Dim. Remote 1-100%, DALI.

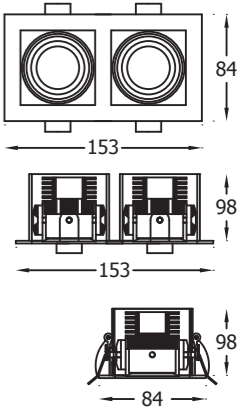

**IP40**

LED:	Snaga:	Temperatura boje:	Svetlosni flux:	CRI:	Ugao isijavanja:	Boja:
SHARP COB	2 x 7W	3000K	2 x 730 lm	80	15D - 15°	bela
	2 x 7W	4000K	2 x 790 lm	80	24D - 24°	crna
	2 x 7W	3000K	2 x 610 lm	90	38D - 38°	siva
	2 x 7W	4000K	2 x 645 lm	90	60D - 60°	metalik
	2 x 10W	3000K	2 x 940 lm	80		
	2 x 10W	4000K	2 x 1040 lm	80		
	2 x 10W	3000K	2 x 800 lm	90		
	2 x 10W	4000K	2 x 835 lm	90		
SHARP COB	2 x 4 x 1-2W	RGB+W				

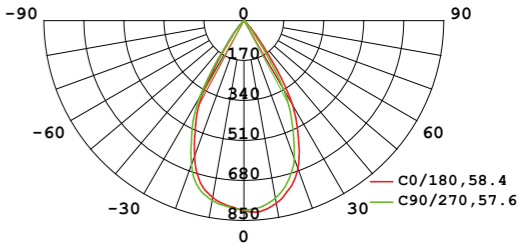
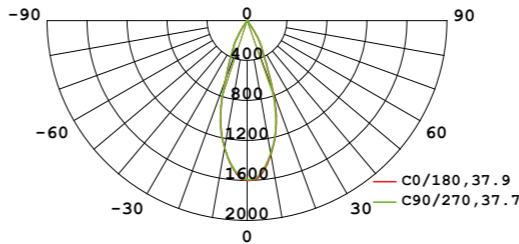
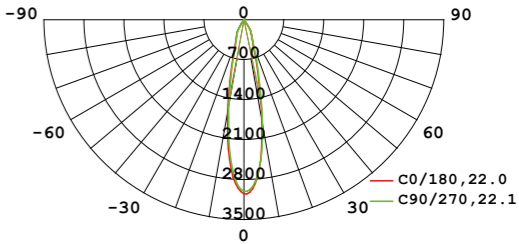
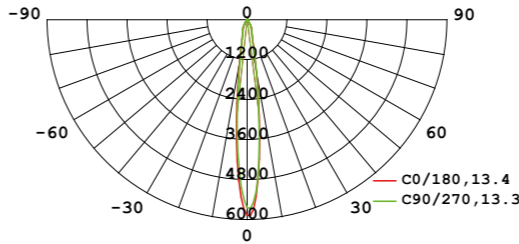



## LED Q 60-F 3x7-10W / 3xRGB+W

1. Ugradna svetiljka sa tri COB LED diode snage 7W ili 10W ili tri RGB+W diode snage 4x1-2W.
2. Kućište svetiljke izrađeno od aluminijuma, ukrasni ram od hladnovaljanog lima, precizno oblikovan laserskim sečenjem.
3. Svetiljka je ofarbana epoksidnom farbom, četiri osnovne boje, na temperaturi od 180°C.
4. Svetiljka je fiksna.
5. Distribucija svetla se vrši preko odsijača od polikarbonata sa nanošenim čistim aluminijumom ili pomoću sočiva.
6. Hladnjak "PIN heat sink" izrađen od aluminijuma AL1070.
7. Svetiljka se ugrađuje u spuštenu plafon pomoću četiri torzione opruge.
8. Svetiljka je dimenzije 220x84mm h=98mm, ugradni otvor 200x75mm h<sub>min</sub>=105mm. Težina svetiljke je 750g.
9. Uključenje: Standard ON/OFF, Dim. cut-off triac, Dim. 1-10V, Dim. Remote 1-100%, DALI.

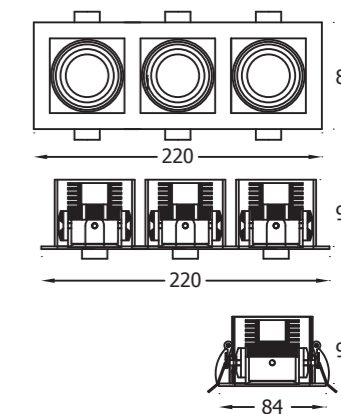

### IP40

LED:	Snaga:	Temperatura boje:	Svetlosni flux:	CRI:	Ugao isijavanja:	Boja:
SHARP COB	7W	3000K	3 x 730 lm	80	15D - 15°	bela
	3 x 7W	4000K	3 x 790 lm	80	24D - 24°	crna
	3 x 7W	3000K	3 x 610 lm	90	38D - 38°	siva
	3 x 7W	4000K	3 x 645 lm	90	60D - 60°	metalik
	3 x 10W	3000K	3 x 940 lm	80		
	3 x 10W	4000K	3 x 1040 lm	80		
	3 x 10W	3000K	3 x 800 lm	90		
	3 x 10W	4000K	3 x 835 lm	90		
SHARP COB	3 x 4 x 1-2W	RGB+W				

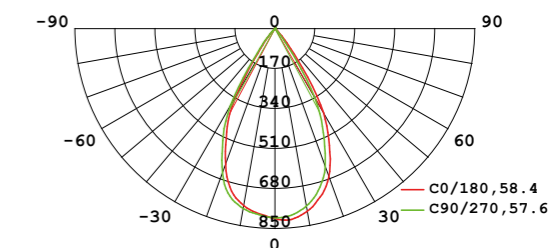
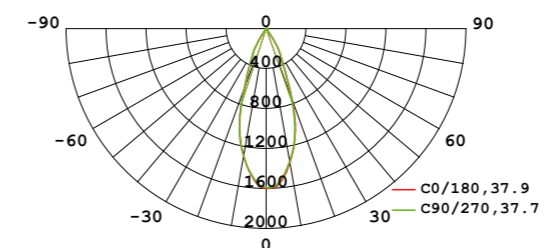
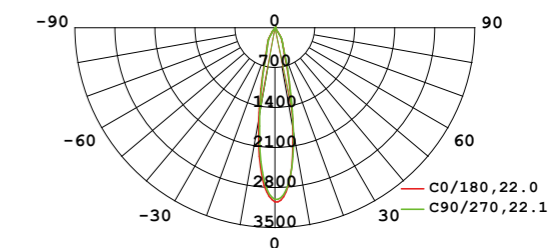
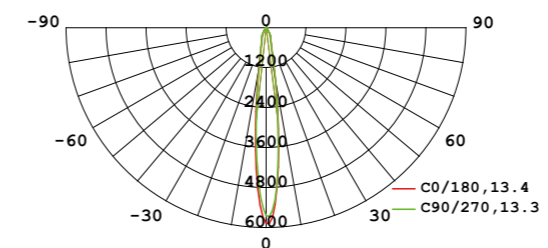



## LED Q 40 1x1-3W

1. Ugradna pokretna svetiljka sa CREE Power LED diodom snage 1W ili 3W.
2. Kućište svetiljke izrađeno od aluminijuma, ukrasni ram od hladnovaljanog lima, precizno oblikovan laserskim sečenjem.
3. Svetiljka je ofarbana epoksidnom farbom, četiri osnovne boje, na temperaturi od 180°C.
4. Svetiljka je pokretna po jednoj horizontalnoj osi.
5. Distribucija svetla se vrši pomoću sočiva.
6. Hladnjak "PIN heat sink" izrađen od aluminijuma.
7. Svetiljka se ugrađuje u spuštenu plafon pomoću dve torzione opruge.
8. Svetiljka je dimenzije 60x60mm h=60mm, ugradni otvor 55x45mm h<sub>min</sub>=65mm. Težina svetiljke je 150g.
9. Uključenje: Standard ON/OFF, Dim. cut-off triac, Dim. 1-10V, Dim. Remote 1-100%, DALI.

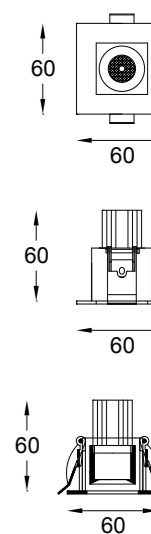

## IP40

LED:	Snaga:	Temperatura boje:	Svetlosni flux:	CRI:	Ugao isijavanja:	Boja:
CREE PowerLED	1W	3000K	87 lm	85	17D - 17°	bela
	1W	4000K	101 lm	85	24D - 24°	crna
	1W	5000K	106 lm	85	40D - 40°	siva (ram) / crna (kućište)
	1W	crvena, zelena, plava, žuta	-	-	60D - 60°	metalik siva
	3W	3000K	261 lm	85	80D - 80°	
	3W	4000K	303 lm	85	EL - eliptical	
	3W	5000K	318 lm	85		
	3W	crvena, zelena, plava, žuta	-	-		

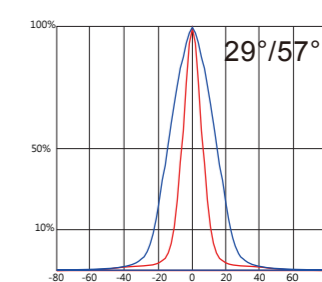
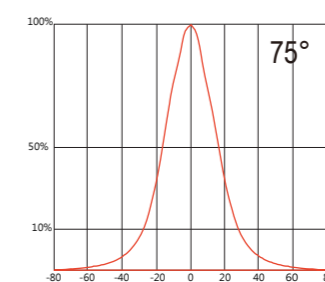
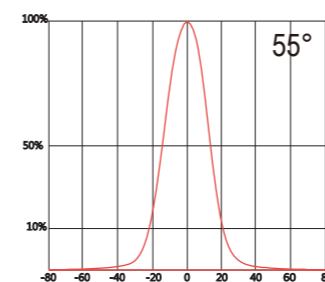
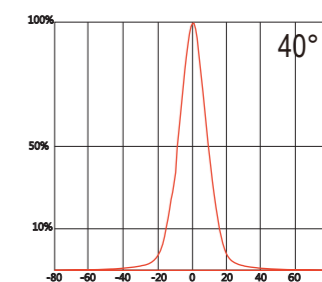
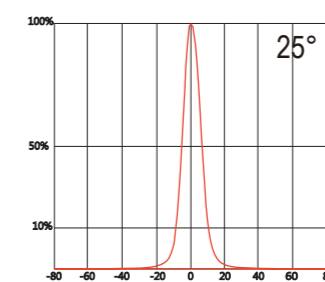
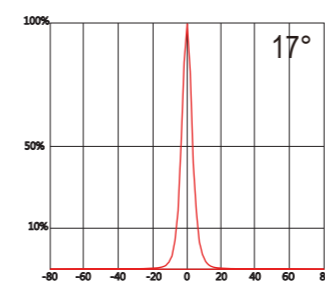



## LED Q 40 2x1-3W

1. Ugradna pokretna svetiljka sa dve CREE Power LED diode snage 1W ili 3W.
2. Kućište svetiljke izrađeno od aluminijuma, ukrasni ram od hladnovaljanog lima, precizno oblikovan laserskim sečenjem.
3. Svetiljka je ofarbana epoksidnom farbom, četiri osnovne boje, na temperaturi od 180°C.
4. Svetiljka je pokretna po jednoj horizontalnoj osi.
5. Distribucija svetla se vrši pomoću sočiva.
6. Hladnjak "PIN heat sink" izrađen od aluminijuma.
7. Svetiljka se ugrađuje u spuštenu plafon pomoću četiri torzione opruge.
8. Svetiljka je dimenzije 107x60mm h=60mm, ugradni otvor 90x55mm h<sub>min</sub>=65mm. Težina svetiljke je 280g.
9. Uključenje: Standard ON/OFF, Dim. cut-off triac, Dim. 1-10V, Dim. Remote 1-100%, DALI.

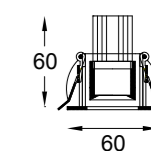
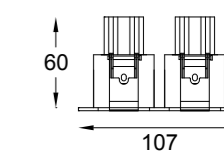
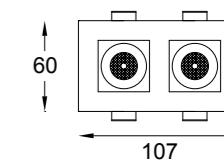

## IP40

LED:	Snaga:	Temperatura boje:	Svetlosni flux:	CRI:	Ugao isijavanja:	Boja:
CREE PowerLED	2 x 1W	3000K	2 x 87 lm	85	17D - 17°	bela
	2 x 1W	4000K	2 x 101 lm	85	24D - 24°	crna
	2 x 1W	5000K	2 x 106 lm	85	40D - 40°	siva (ram) / crna (kućište)
	2 x 1W	crvena, zelena, plava, žuta	-	-	60D - 60°	metalik siva
	2 x 3W	3000K	2 x 261 lm	85	80D - 80°	
	2 x 3W	4000K	2 x 303 lm	85	EL - eliptical	
	2 x 3W	5000K	2 x 318 lm	85		
	2 x 3W	crvena, zelena, plava, žuta	-	-		

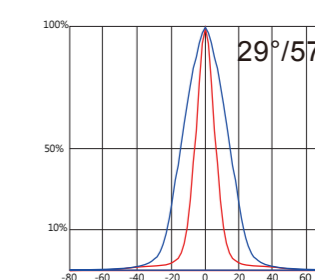
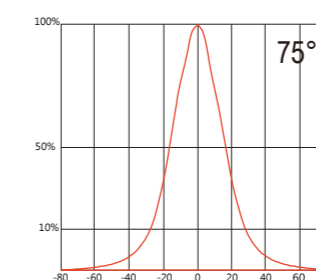
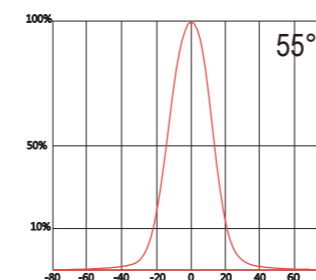
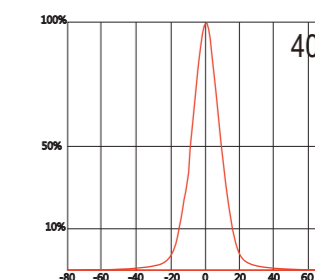
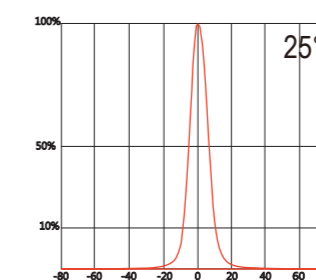
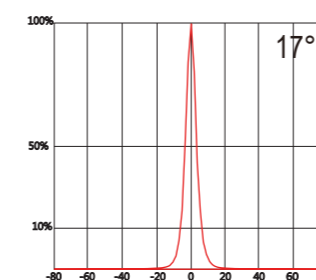

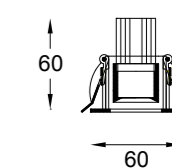
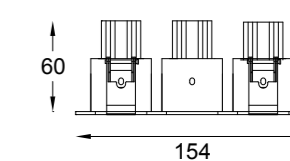
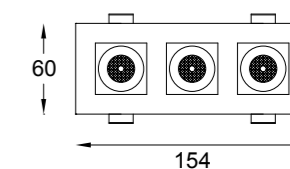

## LED Q 40 3x1-3W

1. Ugradna pokretna svetiljka sa tri CREE Power LED diode snage 1W ili 3W.
2. Kućište svetiljke izrađeno od aluminijuma, ukrasni ram od hladnovaljanog lima, precizno oblikovan laserskim sečenjem.
3. Svetiljka je ofarbana epoksidnom farbom, četiri osnovne boje, na temperaturi od 180°C.
4. Svetiljka je pokretna po jednoj horizontalnoj osi.
5. Distribucija svetla se vrši pomoću sočiva.
6. Hladnjak "PIN heat sink" izrađen od aluminijuma.
7. Svetiljka se ugrađuje u spuštenu plafon pomoću četiri torzione opruge.
8. Svetiljka je dimenzije 155x60mm h=60mm, ugradni otvor 140x55mm h<sub>min</sub>=65mm.
9. Uključenje: Standard ON/OFF, Dim. cut-off triac, Dim. 1-10V, Dim. Remote 1-100%, DALI.

## IP40

LED:	Snaga:	Temperatura boje:	Svetlosni flux:	CRI:	Ugao isijavanja:	Boja:
CREE PowerLED	3 x 1W	3000K	3 x 87 lm	85	17D - 17°	bela
	3 x 1W	4000K	3 x 101 lm	85	24D - 24°	crna
	3 x 1W	5000K	3 x 106 lm	85	40D - 40°	siva (ram) / crna (kućište)
	3 x 1W	crvena, zelena, plava, žuta	-	-	60D - 60°	metalik siva
	3 x 3W	3000K	3 x 261 lm	85	80D - 80°	
	3 x 3W	4000K	3 x 303 lm	85	EL - eliptical	
	3 x 3W	5000K	3 x 318 lm	85		
	3 x 3W	crvena, zelena, plava, žuta	-	-		

